

PRESENTATION GAMME DE CHARIOTS

1. LES CHARIOTS DE DISTRIBUTION-COLLECTE A CORBEILLES

1.1. CHARIOT DE DISTRIBUTION / COLLECTE COMPACT 2 CORBEILLES

Notre référence : **6328**

Dimensions : L520 x P630 x H1080 mm

Aménagements :

- 2 corbeilles de dimensions utiles L450 x P400 x H260 mm, charge admissible 2x30Kg,
- 2 roues arrières fixes \varnothing 200 mm et 2 roulettes avant directionnelles \varnothing 100 mm dont 1 avec frein, utilisables sur toutes surfaces, non tachantes, silencieuses et souples pour amortir les chocs,
- 2 roulettes avant directionnelles \varnothing 100 mm dont 1 avec frein,
- léger avec 11Kg à vide, charge utile 70 Kg.

Matériaux :

- châssis tubulaire acier mécano-soudé avec revêtement époxy anticorrosion,
- corps de roues en polypropylène, bandage en mousse polyuréthane sur roulements.

Chariot livré monté.



1.2. CHARIOT DE DISTRIBUTION / COLLECTE 2 CORBEILLES ROUES ARRIERE ETOILES

Notre référence : **6329**

Dimensions : L520 x P630 x H1080 mm

Aménagements :

- 2 corbeilles de dimensions utiles L450 x P400 x H260 mm, charge admissible 2x30Kg,
- franchissement d'obstacles grâce à 6 roues arrière \varnothing 100 mm en étoiles (2x3 roues),
- 2 roulettes avant directionnelles \varnothing 100 mm dont 1 avec frein, utilisables sur toutes surfaces, non tachantes, silencieuses et souples pour amortir les chocs,
- léger avec 14Kg à vide, charge utile 70 Kg.

Matériaux :

- châssis tubulaire acier mécano-soudé avec revêtement époxy anticorrosion,
- corps de roues en polypropylène, bandage en mousse polyuréthane sur roulements.

Chariot livré monté.



1.3. CHARIOT DE DISTRIBUTION / COLLECTE COMPACT 2 BACS

Notre référence : **6797**

Dimensions : L520 x P630 x H1080 mm

Aménagements :

- 2 bacs à couvercles et poignées dim. L480 x P390 x H310 mm, compatible dossiers suspendus,
- 2 roulettes avant directionnelles \varnothing 100 mm dont 1 avec frein, utilisables sur toutes surfaces, non tachantes, silencieuses et souples pour amortir les chocs,
- 2 roues arrières fixes \varnothing 200 mm et 2 roulettes avant directionnelles \varnothing 100 mm,
- léger avec 12.5Kg à vide, charge utile 70 Kg.

Matériaux :

- châssis tubulaire acier mécano-soudé avec revêtement époxy anticorrosion,
- corps de roues en polypropylène, bandage en mousse polyuréthane sur roulements,
- bacs polypropylène.



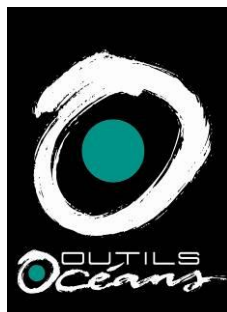

1.4. CHARIOT DE DISTRIBUTION / COLLECTE COMPACT 2 BACS ROUES ARRIERE ETOILES

Notre référence : **6798**

Dimensions : L520 x P630 x H1080 mm

Aménagements :

- 2 bacs à couvercles, poignées dim. L480 x P390 x H310 mm, compatible dossiers suspendus,
 - franchissement d'obstacles grâce à 6 roues arrière ø 100 mm en étoiles (2x3 roues),
 - 2 roulettes avant directionnelles ø 100 mm dont 1 avec frein,
- utilisables sur toutes surfaces, non tachantes, silencieuses et souples pour amortir les chocs,
- léger avec 15Kg à vide, charge utile 70 Kg.

Matériaux :

- châssis tubulaire acier mécano-soudé avec revêtement époxy anticorrosion,
- corps de roues en polypropylène, bandage en mousse polyuréthane sur roulements,
- bacs polypropylène.



1.5. CHARIOT DE DISTRIBUTION / COLLECTE COMPACT 2 CORBEILLES AVEC HOUSSES

Notre référence : **6803**

Dimensions : L520 x P630 x H1080 mm

Aménagements :

- 2 corbeilles de dimensions utiles L450 x P400 x H260 mm, charge admissible 2x30Kg,
 - 2 housses fixées sur les corbeilles par velcro avec rabat et fermoirs,
 - 2 roulettes avant directionnelles ø 100 mm dont 1 avec frein,
- utilisables sur toutes surfaces, non tachantes, silencieuses et souples pour amortir les chocs,
- 2 roues arrière fixes ø 200 mm,
 - léger avec 12.5Kg à vide, charge utile 70 Kg.

Matériaux :

- châssis tubulaire acier mécano-soudé avec revêtement époxy anticorrosion,
- corps de roues en polypropylène, bandage en mousse polyuréthane sur roulements,
- housse en polyester enduit PVC 2 faces (NOIR).



1.6. CHARIOT DE DISTRIBUTION / COLLECTE COMPACT 2 CORBEILLES AVEC HOUSSES ROUES ARRIERE ETOILES

Notre référence : **6804**

Dimensions : L520 x P630 x H1080 mm

Aménagements :

- 2 corbeilles de dimensions utiles L450 x P400 x H260 mm, charge admissible 2x30Kg,
- 2 housses fixées sur les corbeilles par velcro avec rabat et fermoirs,
- franchissement d'obstacles grâce à 6 roues arrière ø 100 mm en étoiles (2x3 roues),
- 2 roulettes avant directionnelles ø 100 mm dont 1 avec frein, utilisables sur toutes surfaces, non tachantes, silencieuses et souples pour amortir les chocs,
- léger avec 15Kg à vide, charge utile 70 Kg.

Matériaux :

- châssis tubulaire acier mécano-soudé avec revêtement époxy anticorrosion,
- corps de roues en polypropylène, bandage en mousse polyuréthane sur roulements,
- housse en polyester enduit PVC 2 faces (NOIR).



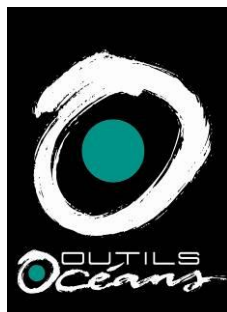

1.7. CHARIOT DE DISTRIBUTION / COLLECTE DU COURRIER GRANDE CAPACITE : 2 corbeilles + 1 corbeille arrière

Notre référence : **3809 MT5C**

Dimensions : L605 x P1020 x H1060 mm

Aménagements:

- 2 corbeilles de dimensions L480 x P780 x H285 mm,
- 1 corbeille arrière (dim. L363 x P195 x H415 mm),
- 2 roulettes avant directrices Ø125 mm, bandage caoutchouc, pare-chocs annulaires
- 2 roulettes arrière fixes, Ø200 mm, largeur 50 mm, bandage caoutchouc,
- 1 barre horizontale de poussée.
- léger avec 23Kg à vide.

Matériaux :

- châssis en acier mécano-soudé, revêtement époxy (GRIS),
- corbeilles en fil acier revêtement époxy (BLEU).

Chariot livré à plat avec visserie et notice de montage.



1.8. CHARIOT DE DISTRIBUTION / COLLECTE DU COURRIER GRANDE CAPACITE : 1 corbeille + 1 plateau

Notre référence : **5850 MT5C1P**

Dimensions : L605 x P1020 x H1060 mm

Aménagements:

- 1 corbeille de dimensions L480 x P780 x H285 mm,
- 1 corbeille arrière (dim. L363 x P195 x H415 mm),
- 1 plateau en partie basse pour 2 bacs postaux (non fournis),
- 2 roulettes avant directrices Ø125 mm, bandage caoutchouc, pare-chocs annulaires
- 2 roulettes arrière fixes, Ø200 mm, largeur 50 mm, bandage caoutchouc,
- 1 barre horizontale de poussée.

Matériaux :

- châssis en acier mécano-soudé, revêtement époxy (GRIS),
- corbeilles en fil acier revêtement époxy (BLEU).

Chariot livré à plat avec visserie et notice de montage.



1.9. CHARIOT DE DISTRIBUTION / COLLECTE DU COURRIER GRANDE CAPACITE : 1 corbeille + 2 plateaux + 2bacs

Notre référence : **5851 MT5C2B**

Dimensions : L605 x P1020 x H1060 mm

Aménagements:

- 1 corbeille (dim. L457 x P780 x H284 mm),
- 1 corbeille arrière (dim. L350 x P200 x H420 mm),
- 2 plateaux recevant 2 bacs de collecte 600x400x220 (fournis),
- 2 roulettes avant directrices avec pare-chocs annulaires,
- 2 roulettes arrière fixes,
- 1 barre horizontale de poussée.

Matériaux :

- châssis en acier mécano-soudé, revêtement époxy (GRIS),
- corbeilles en fil acier revêtement époxy (BLEU).

Chariot livré à plat avec visserie et notice de montage.



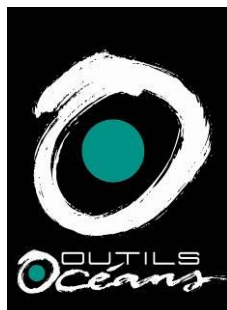

1.10. CHARIOT DE DISTRIBUTION / COLLECTE DU COURRIER 3 CORBEILLES

Notre référence : **3526**

Dimensions : L620 x P620 x H1120 mm

Aménagements:

- 3 corbeilles de dimensions utiles L450 x P400 x H180 mm,
- 1 poignée ronde,
- charge admissible 25 kg par corbeille soit 75 kg au total,
- volume 3x 32 L soit 96 L,
- 2 roues arrière diam 200 mm,
- 2 roulettes directrices à l'avant diam. 100 mm.
- léger avec 10Kg à vide.

Matériaux :

- chassis tubulaire en acier mécano-soudé avec revêtement époxy,
- corps de roues en polypropylène, bandage en mousse polyuréthane sur roulements.

Chariot livré monté.



1.11. CHARIOT DE DISTRIBUTION / COLLECTE DU COURRIER 3 CORBEILLES ROUES ARRIERE EN ETOILES

Notre référence : **6333**

Dimensions : L620 x P620 x H1120 mm

Aménagements:

- 3 corbeilles de dimensions utiles L450 x P400 x H180 mm,
- 1 poignée ronde,
- charge admissible 25 kg par corbeille soit 75 kg au total,
- volume 3x 32 L soit 96 L,
- 6 roues fixes en étoile \varnothing 100 mm pour le franchissement d'obstacles et escaliers,
- 2 roulettes directrices à l'avant \varnothing 100 mm.
- léger avec 14Kg à vide.

Matériaux :

- chassis tubulaire en acier mécano-soudé avec revêtement époxy,
- corps de roues en polypropylène, bandage en mousse polyuréthane sur roulements.

Chariot livré monté.

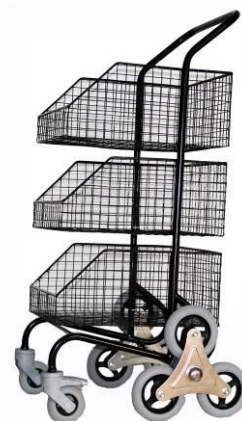

1.12. LES OPTIONS ET VARIANTES (NOUS CONSULTER)

- kit 20 ou 40 dossiers suspendus haute résistance en PVC armé,
- housse de protection contre les intempéries en PVC armé,



Kit DS chariot compact 6328/
6329/6803/6804



Kit DS chariot grande capacité 3809 MT5C /
5850 MT5C1P / 5851 MT5C2B



Exemple de housse



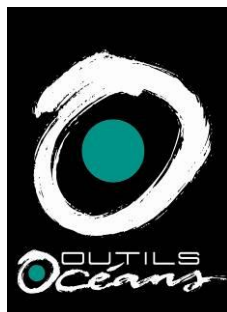

2. LES DESSERTES NIVEAU CONSTANT

2.1. DESSERTE NIVEAU CONSTANT PLATEAU RELEVABLE 600 X 400

Notre référence : **7102**

Dimensions hors tout : L567 x P866 x H1143 mm

Dimensions utiles : L400 x P600 x H800 mm

Aménagements:

- 1 plateau fil L400 x P600 mm mobile et relevable,
- 2 poignées latérales tube rond plastifiées,
- 4 roulettes pivotantes \varnothing 125 mm dont 2 avec frein,
- emboîtement à 60% pour un gain de place,
- revêtement zingué,
- charge admissible plateau 100 Kg, partie basse 50 Kg,
- volume utile 200 L,
- poids à vide 30 Kg.

Chariot livré monté.

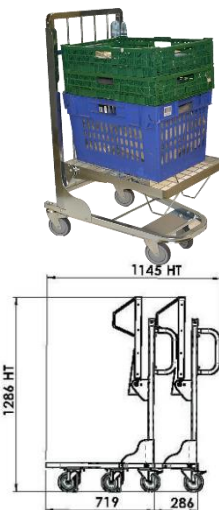

Nouveau



2.2. DESSERTE NIVEAU CONSTANT PLATEAU RELEVABLE 400 X 400

Notre référence : **7103**

Dimensions hors tout : L529 x P649 x H1184 mm

Dimensions utiles : L400 x P400 x H900 mm

Aménagements:

- 1 plateau fil L400 x P400 mm mobile et relevable bordé par un joint caoutchouc,
- barre de poussée latérales tube rond plastifiée,
- 4 roulettes pivotantes \varnothing 125 mm,
- frein centralisé,
- revêtement zingué,
- charge admissible 60 Kg, volume utile 185 L,
- poids à vide 26 Kg.

Chariot livré monté.



OPTION KIT D'HABILLAGE (NOUS CONSULTER)

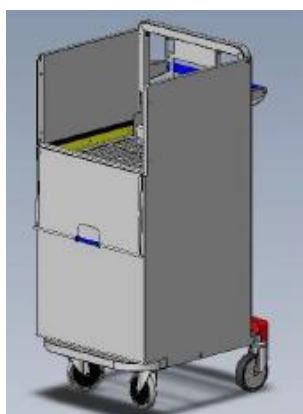
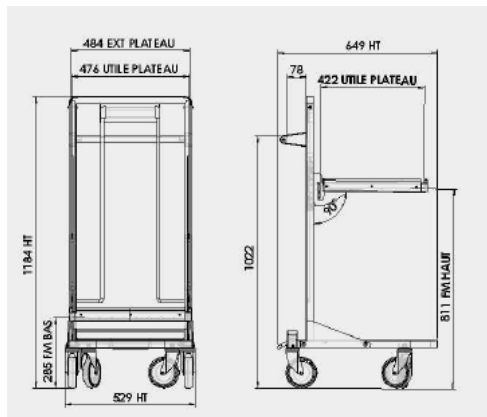

OUTILS OCEANS

SARL au capital de 87 124 € -RC339806036

447 ZA de la Grande Halte 29940 LA FORET-FOUESNANT

TEL : +33 (0)2 98 94 63 03

contact@outils-oceans.com - www.outils-oceans.com



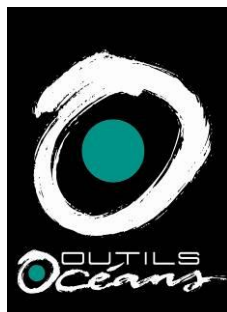

3. LES CHARIOTS DIABLES PLIANTS DOUBLE TABLETTE

3.1. CHARIOT DIABLE PLIANT DOUBLE TABLETTE

Notre référence : **1736**

Dimensions : L640 x P515 x H1020 mm

Aménagements :

- entièrement pliable peut être rangé dans un coffre de véhicule ou suspendu,
- franchissement d'obstacles grâce à 2 roues arrières ø 200 mm et son inclinaison, 2 roulettes directrices à l'avant ø 100 mm dont 1 avec frein,
- maintien des objets transportés sur 3 côtés,
- tablette basse et tablette intermédiaire pour 2 étages de rangement,
- léger avec 14Kg à vide, charge utile 95 Kg.

Matériaux :

- chassis tubulaire acier mécano-soudé avec revêtement époxy,
- corps de roues en polypropylène, bandage en mousse polyuréthane sur roulements.



3.2. CHARIOT DIABLE PLIANT DOUBLE TABLETTE ROUES ARRIERE ETOILES

Notre référence : **6326**

Dimensions : L640 x P515 x H1020 mm

Aménagements :

- entièrement pliable peut être rangé dans un coffre de véhicule ou suspendu,
- franchissement d'obstacles grâce à 6 roues arrières ø 150 mm en étoiles (2x3 roues) et son inclinaison, 2 roulettes directrices à l'avant ø 100 mm dont 1 avec frein
- maintien des objets transportés sur 3 côtés,
- tablette basse et tablette intermédiaire pour 2 étages de rangement,
- léger avec 17Kg à vide, charge utile 95 Kg.

-Matériaux :

- chassis tubulaire acier mécano-soudé avec revêtement époxy,
- corps de roues en polypropylène, bandage en mousse polyuréthane sur roulements.



3.3. HOUSSE POUR CHARIOT DIABLE PLIANT DOUBLE TABLETTE

Notre référence : **HP,GL,1736/6326**

Nouveau

Aménagements :

- housse à enfiler par le dessus,
- rabat avec 2 glissières latérales et 2 curseurs face à face pour ouverture par le haut ou par le bas,
- rabat velcro à l'arrière,
- fixation de la housse par 6 bandes velcro,
- finition par bordure périphérique en partie basse.

Matériaux :

- corps en PVC armé transparent,
- glissière spirale nylon,
- bordure en sangle polypropylène.



Nouveau



OUTILS OCEANS
SARL au capital de 87 124 € -RC339806036
447 ZA de la Grande Halte 29940 LA FORET-FOUESNANT
TEL : +33 (0)2 98 94 63 03
contact@outils-oceans.com - www.outils-oceans.com



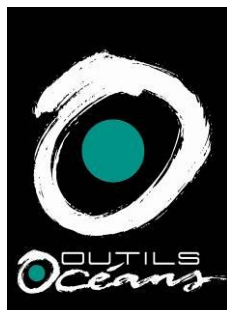

4. LES CHARIOTS DIABLES PLIANTS POUR DISTRIBUTION D'IMPRIMES ET JOURNAUX

4.1. CHARIOT DISTRIBUTION IMPRIMES Pliable 1 PILE A4 2 ROUES

Notre référence : **7659**

Dimensions hors tout : L450 x P430 x H1020 mm

Dimensions utiles : L245 x P350 x H600 mm

- 2 roues arrière diam. 200 mm pour stabilité et montée/descente de trottoirs,
- châssis tubulaire mécanosoudé avec renforts de soudures,
- permet le transport de 1 pile de documents,
- chariot pliable pour le rangement dans un véhicule.
- léger avec 7Kg à vide, charge utile 70 Kg.



Chariot livré monté.

4.2. CHARIOT DISTRIBUTION IMPRIMES Pliable 1 PILE A4 6 ROUES ARRIERE ETOILES

Notre référence : **7660**

Dimensions hors tout : L450 x P430 x H1020 mm

Dimensions utiles : L245 x P350 x H600 mm

- franchissement d'obstacles grâce à 6 roues arrière \varnothing 100 mm en étoiles (2x3 roues),
- châssis tubulaire mécanosoudé avec renforts de soudures,
- permet le transport de 1 pile de documents,
- chariot pliable pour le rangement dans un véhicule.
- léger avec 10 Kg à vide, charge utile 70 Kg.



Chariot livré monté.

4.3. CHARIOT DISTRIBUTION IMPRIMES Pliable 1 PILE A4 4 ROUES

Notre référence : **7662**

Dimensions hors tout : L515 x P450 x H1020 mm

Dimensions utiles : L245 x P350 x H600 mm

- 2 roues arrière diam. 200 mm pour stabilité et montée/descente de trottoirs,
- 2 roues avant diamètre 100mm,
- frein sur roues arrière
- châssis tubulaire mécanosoudé avec renforts de soudures,
- permet le transport de 1 pile de documents,
- chariot pliable pour le rangement dans un véhicule.
- léger avec 9Kg à vide, charge utile 70 Kg.



Chariot livré monté.

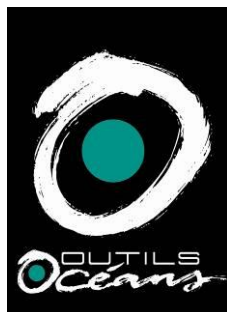

4.4. CHARIOT DISTRIBUTION IMPRIMES PLIABLE 1 PILE A4 6 ROUES ARRIERE ETOILES ET 2 ROUES AVANT

Notre référence : **7664**

Dimensions hors tout : L515 x P450 x H1020 mm

Dimensions utiles : L245 x P350 x H600 mm

- franchissement d'obstacles grâce à 6 roues arrières \varnothing 100 mm en étoiles (2x3 roues),
- 2 roues avant diamètre 100mm,
- frein sur roues arrière
- châssis tubulaire mécanosoudé avec renforts de soudures,
- permet le transport de 1 pile de documents,
- chariot pliable pour le rangement dans un véhicule.
- léger avec 12Kg à vide.



Chariot livré monté.

4.5. CHARIOT DISTRIBUTION IMPRIMES PLIABLE 2 PILES A4 2 ROUES

Notre référence : **7661**

Dimensions hors tout : L640 x P430 x H1020 mm

Dimensions utiles : L445 x P350 x H600 mm

- 2 roues arrière diam. 200 mm pour stabilité et montée/descente de trottoirs,
- châssis tubulaire mécanosoudé avec renforts de soudures,
- permet le transport de 2 piles de documents,
- chariot pliable pour le rangement dans un véhicule.
- léger avec 8Kg à vide.



Chariot livré monté.

4.6. CHARIOT DISTRIBUTION IMPRIMES PLIABLE 2 PILES A4 6 ROUES ARRIERE ETOILES

Notre référence : **7663**

Dimensions hors tout : L640 x P430 x H1020 mm

Dimensions utiles : L445 x P350 x H600 mm

- franchissement d'obstacles grâce à 6 roues arrières \varnothing 100 mm en étoiles (2x3 roues),
- châssis tubulaire mécanosoudé avec renforts de soudures,
- permet le transport de 2 piles de documents,
- chariot pliable pour le rangement dans un véhicule.
- léger avec 12Kg à vide.



Chariot livré monté.

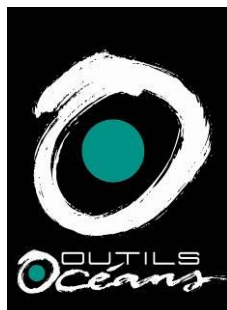

4.7. HOUSSE POUR CHARIOT DISTRIBUTION IMPRIMES PETIT MODELE

Notre référence : **HP256035 - 7665**

Dimensions : L25 x H60 x Ep. 35 cm

- fermeture par rabat,
- glissière centrale sur l'avant,
- fixation au chariot par fourreaux velcro.
- corps en polyester enduit PVC 2 faces 650g/m² (NOIR).



4.8. HOUSSE POUR CHARIOT DISTRIBUTION IMPRIMES GRAND MODELE

Notre référence : **HP456035 - 7666**

Dimensions : L45 x H60 x Ep. 35 cm

- fermeture par rabat,
- glissière centrale sur l'avant,
- fixation au chariot par fourreaux velcro.
- corps en polyester enduit PVC 2 faces 650g/m² (NOIR).



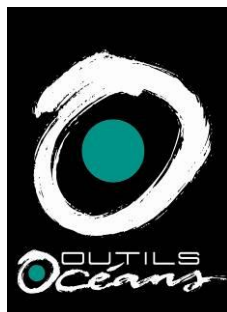

5. LES CHARIOTS DE MANUTENTION

5.1. CHARIOT DE MANUTENTION EMBOITABLE PLATEAU FIL

Notre référence : **4211**

Dimensions hors tout : L450 x P750 x H875 mm

Aménagements:

- 1 plateau fil L440 x P650 mm avec double fil d'entourage anti-glissement,
- 1 poignée tube rond,
- dossier rabattable avec mécanisme facile à utiliser et verrouillage automatique,
- 4 roulettes pivotantes Ø 100 mm roulement à billes et bande de roulement caoutchouc,
- revêtement zingué brillant,
- charge admissible 100 Kg,
- poids à vide 10,5 Kg

Chariot livré monté.



5.2. CHARIOT DE MANUTENTION EMBOITABLE 2 PLATEAUX FIL DONT 1 RELEVABLE

Notre référence : **5231**

Dimensions hors tout : L550 x P880 x H925 mm

Aménagements:

- 1 plateau fil inférieur L450 x P780 mm,
- 1 plateau fil supérieur relevable L450 x P700 mm,
- 4 roulettes pivotantes Ø 125 mm,
- châssis en tube acier plat ovale,
- construction en tube rond,
- revêtement zingué brillant,
- charge admissible 250 Kg (dont 60 Kg pour plateau supérieur),
- poids à vide 21 Kg

Chariot livré monté.



5.3. CHARIOT DE MANUTENTION EMBOITABLE AVEC PLATEAU FIL ET CORBEILLE ARRIERE

Notre référence : **3773**

Dimensions hors tout : L550 x P1070 x H970 mm

Aménagements:

- 1 plateau fil dimensions L440 x P820 mm avec double fil d'entourage,
- 1 corbeille arrière à mailles serrées,
- 4 roulettes pivotantes à l'arrière Ø 125 mm avec bandage caoutchouc,
- charge admissible 300 Kg,
- poids à vide 15 Kg.

Chariot livré monté.



**Vous souhaitez d'autres dimensions, aménagements ?
N'hésitez pas à nous consulter, nous avons d'autres modèles à vous proposer.**

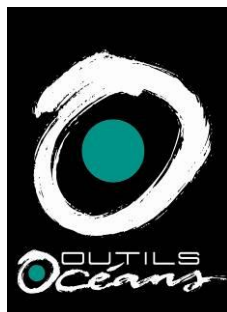

5.4. CHARIOT CAGE MULTISERVICE FERME SUR 4 COTES

Notre référence : **6246**

Dimensions hors tout : L535 x P800 x H915 mm

Dimensions utiles : L485 x P720 x H525+220 mm

Aménagements:

- Structure en tube acier et grille zinguée maille 100x 50mm,
- finition epoxy RAL 50019
- plateau bois multiplis ép.15mm,
- dossier et ridelles démontables,
- poids à vide : 21.4 Kg,
- charge utile maxi : 200 Kg.

Chariot livré à plat



5.5. CHARIOT CAGE DEMI-RABAT AVANT CHARGE 300KG

Notre référence : **5856 CV300**

Dimensions : L550 x P985 x H1175 mm

Aménagements:

- 1 demi-rabat à 750mm du sol,
- 4 roulettes diamètre 125 mm dont 2 fixes et 2 pivotantes, frein centralisé,
- poids à vide : 60 Kg, charge utile : 300 Kg

Chariot livré monté.



5.6. CHARIOT CAGE DEMI-RABAT AVANT CHARGE 300KG FOND AUTOELEVATEUR

Notre référence : **3292 CV300FM**

Dimensions : L550 x P985 x H1175 mm

Aménagements:

- 1 demi-rabat à 750mm du sol,
- 1 plateau mobile L510 x P915 mm permettant de remonter les produits au fur et à mesure H mini 330 mm à 100 Kg de charge et H maxi 775 mm,
- 4 roulettes diamètre 125 mm dont 2 fixes et 2 pivotantes,
- frein centralisé,
- poids à vide : 60 Kg, charge utile : 300 Kg

Chariot livré monté.



5.7. CHARIOT CAGE CHARGE 300KG FOND AUTOELEVATEUR POUR BACS POSTAUX

Notre référence : **6810**

Dimensions : L557 x P985 x H1540 mm

Aménagements:

- ridelles transparentes en partie basse jusqu'à H715 mm,
- sangles de maintien en partie haute à H1350 mm,
- 1 plateau mobile L476 x P883 mm pour faciliter le chargement/déchargement,
- contenance maximum de 12 bacs postaux (3 bacs x 4 niveaux)
- 4 roulettes diamètre 125 mm dont 2 fixes et 2 pivotantes,
- frein centralisé, charge utile : 300 Kg,

Chariot livré monté.



OUTILS OCEANS
SARL au capital de 87 124 € -RC339806036
447 ZA de la Grande Halte 29940 LA FORET-FOUESNANT
TEL : +33 (0)2 98 94 63 03
contact@outils-oceans.com - www.outils-oceans.com



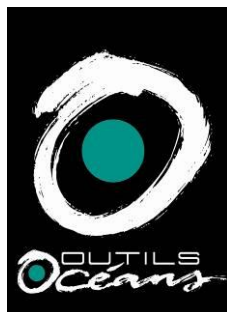

5.8. CHARIOT CAGE DEMI-RABAT AVANT CHARGE 500KG

Notre référence : **5857 CV500**

Dimensions : L770 x P985 x H1175 mm

Aménagements:

- 1 demi-rabat à 750mm du sol,
- 4 roulettes diamètre 125 mm dont 2 fixes et 2 pivotantes,
- frein centralisé, poids à vide : 60 Kg, charge utile : 500 Kg.

Chariot livré monté.



6. LES CHARIOTS SUPPORTS BACS

6.1. CHARIOT SUPPORT BAC EUROPE 600x400x300

Notre référence : **1823**

Dimensions totales sans bac : L560 x P360 x H510 mm

Hauteur avec bac : 480+300 = 780 mm

- structure tubulaire 25 x 25 x 1,5 mm, cornière 30 x 30 x 1,5 mm,
- 4 roulettes directrices diam.120 avec bandage élastique et pare-chocs anulaires, dont 2 roulettes avec frein,
- renfort en H en partie basse.

Chariot livré monté.



6.2. CHARIOT SUPPORT BAC POSTAL ORANGE 500x300x200

Notre référence : **3914**

Dimensions totales sans bac : L480 x P280 x H610 mm

Hauteur avec bac : 580+200 = 780 mm

- structure tubulaire 25 x 25 x 1,5 mm, cornière 30 x 30 x 1,5 mm,
- 4 roulettes directrices diam.120 avec bandage élastique et pare-chocs anulaires, dont 2 roulettes avec frein,
- renfort en H en partie basse.

Chariot livré monté.



6.3. CHARIOT SUPPORT BAC POSTAL GRIS 500x300x300

Notre référence : **3915**

Dimensions totales sans bac : L480 x P280 x H510 mm

Hauteur avec bac : 480+300 = 780 mm

- structure tubulaire 25 x 25 x 1,5 mm, cornière 30 x 30 x 1,5 mm,
- 4 roulettes directrices diam.120 avec bandage élastique et pare-chocs anulaires, dont 2 roulettes avec frein,
- renfort en H en partie basse.

Chariot livré monté.



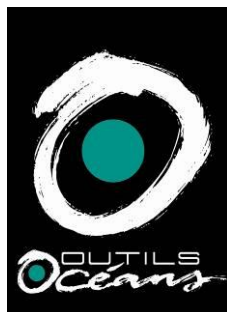

6.4. SOCLE A ROULETTES POUR BACS 600x400 ou 400x300

Notre référence : **5374**

Dimensions hors tout : L402 x P604 x H162 mm

Aménagements :

- 4 roulettes pivotantes de diamètre 100mm,
- charge maximum 250 Kg,
- poids à vide 3,8Kg.

Matériau :

- structure ABS,
- roulettes polyamide.

Chariot livré monté.



6.5. ROLL SUPPORT 9 BACS POSTAUX (3x3) OU 6 BACS EUROPE (3x2)

Notre référence : **5441**

Dimensions : L1175 x P675 x H1800 mm

Aménagements :

- 2 étagères inclinées avec butée de retenue en façade H20 mm,
- fond plat,
- fermé sur 2 côtés et arrière,
- 4 roulettes pivotantes Ø100 mm en nylon,
- charge 500 kg.

Matériaux :

- structure en tube et fil d'acier (Ø4 mm),
- maille des côtés 50 x 50 mm,
- maille des étagères et de la base 35 x 160 mm,
- finition zinguée.

Chariot livré monté (sauf étagères).



6.6. ETAGERE SUPPLEMENTAIRE POUR ROLL SUPPORT BACS

Notre référence : **5442**

Passage à 12 bacs postaux (4x3)



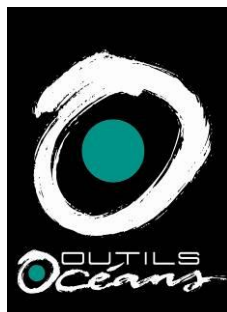

6.7. CHARIOT SUPPORT 6 BACS POSTAUX (3x2) ROULETTES AVEC FREIN

Notre référence : **6334**

Dimensions: L660 x P500 x H1580 mm

Aménagements :

- Chargement arrière sans obstacle,
- supports bacs inclinés pour faciliter le remplissage,
- butée sur l'avant pour retenir les bacs,
- séparation entre les bacs pour un maintien optimal en mouvement
- 4 roulettes pivotantes diamètre 100 mm. et à freins avec bandage souple pour amortir les chocs - silencieuses et non-tachantes,
- charge admissible 250 kg, poids à vide 29 kg.

Matériaux :

- ensemble tubulaire mécano-soudé, revêtement époxy anticorrosion.

Chariot livré à plat avec visserie.



6.8. CHARIOT SUPPORT 9 BACS POSTAUX (3x3) ROULETTES FREINS

Notre référence : **6335**

Dimensions: L970 x P500 x H1580 mm

Aménagements et matériaux :

Idem référence 6334.

- charge admissible 300 kg, poids à vide 35 kg.

